



Dell™ Studio 1535/1536/1537 Servisni priručnik

[Prije početka](#)
[Osnovni pokrov](#)
[Baterija na matičnoj ploči](#)
[Memorija](#)
[Tvrdi disk](#)
[Sklop hladila procesora](#)
[Modul Procesora](#)
[Središnji kontrolni pokrov](#)
[Tipkovnica](#)
[Bežična Mini-Card kartica](#)
[Zaslon](#)
[Kamera](#)
[Nslon za dlan](#)
[Sklop zvučnika](#)
[Optički pogon](#)
[USB/Audio ploča](#)
[Mikrofon](#)
[Sklop matične ploče](#)
[Sklop jezička baterije](#)
[Ažuriranje BIOS-a Flash postupkom](#)

Napomene, obavijesti i mjere opreza

-  **NAPOMENA:** NAPOMENA ukazuje na važne informacije koje vam pomažu da koristite svoje računalo na bolji način.
-  **OBAVIJEST:** OBAVIJEST označava moguće oštećenje hardvera ili gubitak podataka i otkriva kako izbjeći neki problem.
-  **OPREZ:** OPREZ označava moguće oštećenje imovine, osobne ozljede ili smrt.

Ako ste kupili računalo Dell™ n Series, sve upute za operativne sustave Microsoft® Windows® u ovom dokumentu su nevažeće.

Informacije u ovom dokumentu podložne su promjeni bez prethodne najave.
© 2008 Dell Inc. Sva prava pridržana.

Bilo kakvo umnožavanje bez pismene dozvole tvrtke Dell Inc. strogo je zabranjeno.

Zaštitni znakovi korišteni u ovom tekstu: *Dell* i *DELL* logotip zaštitni su znakovi tvrtke Dell Inc.; *Microsoft*, *Windows* i *Windows Vista* su ili zaštitni znakovi ili registrirani zaštitni znakovi tvrtke Microsoft Corporation u SAD-u i/ili drugim državama; *Bluetooth* je registrirani zaštitni znak tvrtke Bluetooth SIG, Inc., a Dell se njime koristi uz dozvolu.



Ostali zaštitni znakovi i zaštićeni nazivi koji se koriste u ovom dokumentu označavaju ili subjekte koji su vlasnici tih znakova ili njihove proizvode. Tvrtka Dell Inc. odriče se bilo kakvih vlasničkih interesa za navedene trgovačke znakove i zaštićene nazive, osim vlastitih.

Model PP33L

Kolovoz 2008. Rev. A01

Osnovni pokrov

Dell™ Studio 1535/1536/1537 Servisni priručnik

-  **OPREZ:** Prije rada na unutrašnjosti vašeg računala, slijedite sigurnosne upute koje ste dobili zajedno s računalom.
-  **OPREZ:** Prije izvođenja ovih postupaka, isključite računalo, iskopčajte AC adapter iz električne utičnice i računala, iskopčajte modem iz zidnog konektora i računala te uklonite sve vanjske kabele iz računala.
-  **OBAVI JEST:** Kako biste izbjegli elektrostatsko pražnjenje, uzemljite se koristeći ručnu traku za uzemljenje ili povremeno dotaknite neobojenu metalnu površinu (poput konektora na poleđini računala).

Uklanjanje osnovnog pokrova

1. Vodite računa da je računalo isključeno.
2. Uklonite bateriju (pogledajte [Prije radova na unutarnjim dijelovima vašeg računala](#)).
3. Odvijte sedam pričvrsnih vijaka iz osnovnog pokrova i podignite pokrov s računala pod kutom prikazanim na slici.

-  **OPREZ:** Ne dodirujte sklop hladila procesora. Dijelove procesora smije ukloniti samo obučeno osoblje podrške.

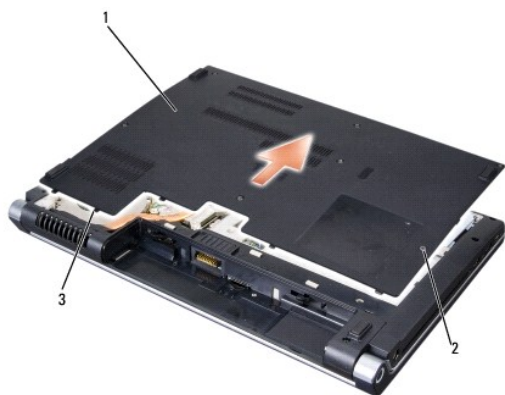

1	osnovni pokrov	2	pričvrtni vijci (7)
3	pločice		

Ponovno namještanje osnovnog pokrova

1. Poravnajte pločice na osnovnom pokrovu sa dnom računala.
2. Vratite i pritegnite sedam vijaka na osnovnom pokrovu.
3. Umetnite bateriju u odjeljak za bateriju sve dok ne uskoči na mjesto.

[Povratak na Stranicu sa sadržajem](#)

Prije početka

Dell™ Studio 1535/1536/1537 Servisni priručnik

- [Preporučeni alati](#)
- [Prije radova na unutarnjim dijelovima vašeg računala](#)

Ovaj dokument pojašnjava postupke za uklanjanje i ugradnju komponenti u vaše računalo. Osim ako nije drugačije navedeno, za svaki se postupak podrazumijeva da ste:

- 1 Da ste izvršili korake iz [Prije radova na unutarnjim dijelovima vašeg računala](#).
- 1 Pročitali sigurnosne upute koje ste dobili s računalom.
- 1 Prilikom izmjene komponente uklonili originalan dio, ako je bio ugrađen.

Preporučeni alati

Za izvršavanje postupaka iz ovog dokumenta možda će vam trebati sljedeći alati:

- 1 Mali ravni odvijač
- 1 Philipsov odvijač
- 1 Malo plastično šilo
- 1 Medij za ažuriranje BIOS-a Flash postupkom (pogledajte stranice za podršku tvrtke Dell na support.dell.com)

Prije radova na unutarnjim dijelovima vašeg računala

Zbog zaštite vašeg računala od mogućih oštećenja i radi vaše osobne zaštite, pridržavajte se sljedećih sigurnosnih uputa.

 **OPREZ:** Prije nego započnete bilo koji postupak u ovom odlomku, pročitajte sigurnosne upute koje ste dobili s računalom.

- ➔ **OBAVIJEST:** Samo ovlašteni serviser smije vršiti popravke na vašem računalu. Vaše jamstvo ne pokriva oštećenja uzrokovana servisom kojeg tvrtka Dell nije ovlastila.
- ➔ **OBAVIJEST:** Kako biste izbjegli elektrostatičko pražnjenje, uzemljite se koristeći ručnu traku za uzemljenje ili povremeno dotaknite neobojenu metalnu površinu, kao što je priključak na stražnjoj strani računala.
- ➔ **OBAVIJEST:** Pažljivo rukujte s komponentama i karticama. Ne dodirujte kontakte na komponentama ili na kartici. Karticu pridržavajte za rubove ili za metalni nosač. Komponente poput procesora pridržavajte za rubove, a ne za pinove.
- ➔ **OBAVIJEST:** Prilikom iskapčanja kabela, povlačite utikač kabela ili za to predviđenu traku, a nikako sam kabel. Kod kabelskih priključaka s blokirnim jezičkom, pritisnite blokirne jezičke prema unutra kako biste oslobodili priključak. Kad priključujete kabel, provjerite jesu li priključci pravilno okrenuti i poravnati kako biste izbjegli ošteđivanje priključka i/ili njegovih pinova.

1. Pobrinite se da je radna površina ravna i čista kako biste spriječili da poklopac računala bude zagreban.

2. Kliknite **Start** , kliknite strelicu  te potom kliknite **Shut Down** (Isključi).

Računalo će se isključiti nakon što se dovrši postupak odjave operacijskog sustava.

3. Iskopčajte svoje računalo i sve priključene uređaje iz svih električnih izvora napajanja.

➔ **OBAVIJEST:** Kako biste iskopčali mrežni kabel, najprije iskopčajte kabel iz svog računala i zatim iskopčajte kabel iz mrežne zidne utičnice.

4. Iskopčajte sve telefonske i mrežne kabele iz računala.

5. Izvadite sve kartice iz utora ExpressCard ili 8 u 1 čitača memorijskih kartica.

➔ **OBAVIJEST:** Kako biste izbjegli ošteđivanje matične ploče, prije servisiranja računala morate ukloniti bateriju iz odjeljka za bateriju.

➔ **OBAVIJEST:** Kako biste izbjegli ošteđivanje računala, koristite isključivo bateriju namijenjenu za dotično Dell računalo. Nemojte koristiti baterije namijenjene za druga Dell računala.

6. Okrenite računalo.

7. Gurnite jezičak za oslobađanje baterije dok ne uskoči na mjesto.

8. Izvucite bateriju iz odjeljka za bateriju.

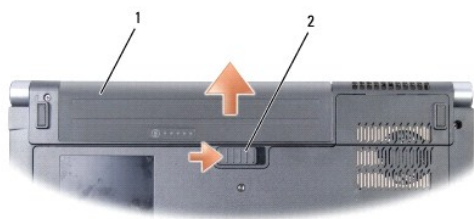

1	baterija	2	jezičak za oslobađanje baterije
---	----------	---	---------------------------------

9. Okrenite računalo gornjom stranom prema gore, otvorite zaslon i pritisnite gumb za uključivanje/isključivanje kako biste uzemljili matičnu ploču.

[Povratak na Stranicu sa sadržajem](#)

[Povratak na Stranicu sa sadržajem](#)

Ažuriranje BIOS-a Flash postupkom

Dell™ Studio 1535/1536/1537 Servisni priručnik

Ako je s novom matičnom pločom isporučen CD s programom za ažuriranje sustava BIOS, ažurirajte BIOS flash postupkom s tog CD-a. Ako nemate CD s programom za ažuriranje sustava BIOS, ažurirajte BIOS flash postupkom s tvrdog diska.

Ažuriranje sustava BIOS sa CD-a

➡ **OBAVIJEST:** Strujni adapter priključite u ispravan izvor napajanja kako biste spriječili gubitak napajanja. Ako to ne napravite, možete oštetiti sustav.

1. Provjerite je li strujni adapter ispravno priključen i je li baterija pravilno instalirana.

📌 **NAPOMENA:** Ako koristite program za ažuriranje BIOS-a na CD-u, prije umetanja medija pritisnite <F12> kako biste podesili računalo da se jednom pokrene sa CD-a. U protivnom, morate pokrenuti program za postavljanje sustava kako biste promijenili zadani redoslijed za podizanje sustava.

2. Umetnite CD s programom za ažuriranje BIOS-a i uključite računalo.

➡ **OBAVIJEST:** Kada započne, ne prekidajte postupak. U protivnom možete oštetiti sustav.

Slijedite upute koje se pojavljuju na zaslonu. Računalo nastavlja s podizanjem sustava i ažurira BIOS. Nakon dovršenja ažuriranja flash postupkom računalo će se automatski ponovo pokrenuti.

3. Pritisnite <F2> za vrijeme POST-a (testiranje komponenti sustava) kako biste otvorili program za postavljanje sustava.
4. Pritisnite <Alt> i <f> kako biste resetirali računalo na zadane postavke.
5. Pritisnite <Esc>, odaberite **Save/Exit** (Spremi/Izadi) i pritisnite <Enter> za spremanje konfiguracijskih promjena.
6. Uklonite CD s programom za ažuriranje BIOS-a iz pogona i ponovno pokrenite računalo.

Ažuriranje sustava BIOS flash pogonom s tvrdog diska

➡ **OBAVIJEST:** Strujni adapter priključite u ispravan izvor napajanja kako biste spriječili gubitak napajanja. Ako to ne napravite, možete oštetiti sustav.

1. Provjerite je li strujni adapter priključen, je li glavna baterija pravilno instalirana i je li priključen mrežni kabel.
2. Uključite računalo.
3. Pronađite datoteku za ažuriranje BIOS-a vašeg računala na support.dell.com.
4. Kliknite **Download now** (Preuzmi sada) za preuzimanje datoteke.
5. Ako se pojavi prozor **Export Compliance Disclaimer**, pritisnite **Yes, I Accept this Agreement** (Da, prihvaćam ovaj sporazum).
Pojaviti će se prozor **Preuzimanje datoteke**.
6. Kliknite **Save this program to disk** (Spremi ovaj program na disk), a zatim kliknite **OK**.
Pojaviti će se prozor **Spremi u**.
7. Kliknite tipku sa strelicom dolje za prikaz izbornika **Spremi u**, odaberite **Desktop** (Radna površina) i zatim **Save** (Spremi).
Datoteka se preuzima na vašu radnu površinu.
8. Kliknite na **Close** (zatvori) ako se pojavi prozor **Download Complete** (Preuzimanje dovršeno).
Ikona datoteke pojavljuje se na radnoj površini, a naziv je jednak preuzetoj datoteci za ažuriranje BIOS-a.

➡ **OBAVIJEST:** Kada započne, ne prekidajte postupak. U protivnom možete oštetiti sustav.

9. Dva puta kliknite ikonu datoteke na radnoj površini i slijedite upute na zaslonu.

[Povratak na Stranicu sa sadržajem](#)

[Povratak na Stranicu sa sadržajem](#)

USB/Audio ploča

Dell™ Studio 1535/1536/1537 Servisni priručnik

- ⚠ OPREZ:** Prije nego započnete bilo koji postupak u ovom odlomku, pročitajte sigurnosne upute koje ste dobili s računalom.
- ➡ OBAVIJEST:** Kako biste izbjegli elektrostatsko pražnjenje, uzemljite se koristeći ručnu traku za uzemljenje ili povremeno dotaknite neobojenu metalnu površinu (poput konektora na poleđini računala).
- ➡ OBAVIJEST:** Kako biste izbjegli oštećivanje matične ploče, prije radova u unutrašnjosti računala morate ukloniti bateriju iz utora za bateriju.

Uklanjanje USB/Audio ploče

1. Slijedite upute u [Prije početka](#).
2. Uklonite optički pogon (pogledajte [Uklanjanje optičkog pogona](#)).
3. Iskopčajte dva kabela USB/Audio ploče iz konektora na matičnoj ploči.
4. Uklonite ljepljive trake sa kabela koje ih pričvršćuju za matičnu ploču.
5. Uklonite vijak koji pričvršćuje USB/Audio ploču na pokrov kućišta računala te uklonite ploču.



1	USB ploča	2	USB/audio kabele
---	-----------	---	------------------

Ponovno postavljanje USB/Audio ploče



1. Ukopčajte kabele USB/Audio ploče u konektore na matičnoj ploči.
2. Postavite USB/Audio ploču na njeno mjesto te vratite i pritegnite vijak kako biste učvrstili ploču.
3. Ponovno postavite optički pogon (pogledajte [Ponovno namještanje optičkog pogona](#)).

[Povratak na Stranicu sa sadržajem](#)

[Povratak na Stranicu sa sadržajem](#)

Kamera

Dell™ Studio 1535/1536/1537 Servisni priručnik

-  **OPREZ:** Prije rada na unutrašnjosti vašeg računala, slijedite sigurnosne upute koje ste dobili zajedno s računalom.
-  **OPREZ:** Prije izvođenja ovih postupaka, isključite računalo, iskopčajte AC adapter iz električne utičnice i računala, iskopčajte modem iz zidnog konektora i računala te uklonite sve vanjske kabele iz računala.
-  **OBAVI JEST:** Kako biste izbjegli elektrostatsko pražnjenje, uzemljite se koristeći ručnu traku za uzemljenje ili povremeno dotaknite neobojenu metalnu površinu (poput konektora na poleđini računala).

Uklanjanje modula kamere

1. Slijedite upute u [Prije početka](#).
2. Uklonite okvir zaslona (pogledajte [Uklanjanje okvira zaslona](#)).
3. Odvijte dva vijka koja pričvršćuju kameru za pokrov zaslona.
4. Iskopčajte kabel kamere i izvadite kameru.

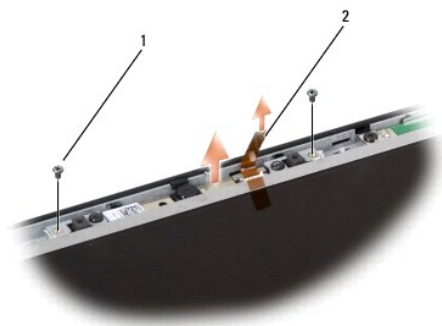

1	vijci (2)	2	kabel kamere
---	-----------	---	--------------



Ponovno namještanje modula kamere

1. Slijedite upute u [Prije početka](#).
2. Ponovno zavijte dva vijka koja pričvršćuju kameru za pokrov zaslona.
3. Ukopčajte kabel kamere u konektor.
4. Ponovno postavite okvir zaslona (pogledajte [Ponovno postavljanje okvira zaslona](#)).

[Povratak na Stranicu sa sadržajem](#)

Središnji kontrolni pokrov

Dell™ Studio 1535/1536/1537 Servisni priručnik

-  **OPREZ:** Prije nego započnete bilo koji postupak u ovom odlomku, pročitajte sigurnosne upute koje ste dobili s računalom.
-  **OBAVIJEST:** Kako biste izbjegli elektrostatsko pražnjenje, uzemljite se koristeći ručnu traku za uzemljenje ili povremeno dotaknite neobojenu metalnu površinu (poput konektora na poleđini računala).
-  **OBAVIJEST:** Kako biste izbjegli oštećivanje matične ploče, prije radova u unutrašnjosti računala morate ukloniti bateriju iz utora za bateriju.

Uklanjanje središnjeg kontrolnog pokrova

1. Slijedite upute u [Prije početka](#).
2. Odvijte dva vijka koja pričvršćuju središnji kontrolni pokrov na utoru za bateriju.



3. Okrenite računalo i sasvim otvorite zaslon.
4. Počevši od ležišta baterije na stražnjem kraju računala, prstima odvojite središnji kontrolni pokrov.
-  **OBAVIJEST:** Kako biste izbjegli oštećivanje podatkovnog kabla ukopčanog u matičnu ploču, pobrinite se da prilikom podizanja ne povlačite prejako središnji kontrolni pokrov.
5. Podignite središnji kontrolni pokrov prema gore.

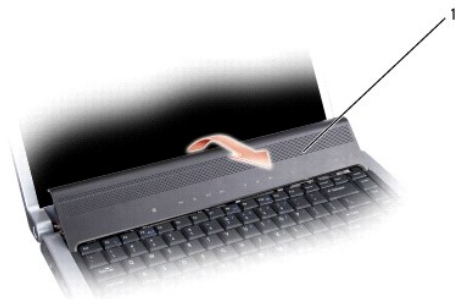

1	središnji kontrolni pokrov
---	----------------------------

6. Uklonite okvir tipkovnice oslobađajući ga pomoću šila (pogledajte [Uklanjanje tipkovnice](#)).

7. Odvijte dva vijka na vrhu tipkovnice.

⚠️ OBAVIJEST: Tipke na tipkovnici su lomljive, lako ispadnu iz ležišta i teško ih je ponovno namjestiti. Budite pažljivi pri rukovanju i uklanjanju tipkovnice.

8. Podignite tipkovnicu i lagano je gurnite prema naprijed kako biste mogli pristupiti konektoru upravljačkih gumba za reprodukciju medija.

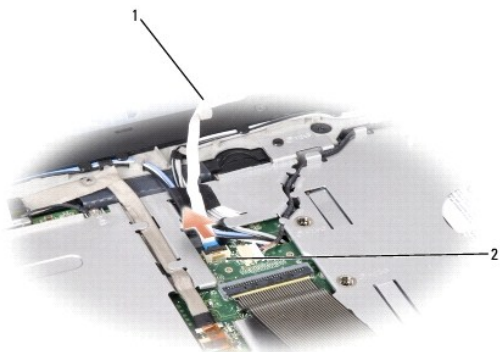

1	kabel upravljačkih gumba za reprodukciju medija	2	konektor upravljačkih gumba za reprodukciju medija
---	---	---	--

9. Iskopčajte kabel upravljačkih gumba za reprodukciju medija iz konektora na matičnoj ploči.

Ponovno namještanje središnjeg kontrolnog pokrova

1. Slijedite upute u [Prije početka](#).
2. Ponovno ukopčajte kabel upravljačkih gumba za reprodukciju medija u konektor na matičnoj ploči.
3. Poravnajte pločice uzduž dna tipkovnice i gurnite ih ispod naslona za dlan.
4. Ponovno namjestite okvir tipkovnice.
5. Pritisnite gornje kutove tipkovnice pri vrhu kako bi tipkovnica sjela na svoje mjesto.
6. Ponovno zavijte dva vijka na vrhu tipkovnice.
7. Gurnite središnji kontrolni pokrov u okvir tipkovnice i pritisnite oba ruba dok pokrov ne uskoči na svoje mjesto.
8. Ponovno zavijte dva vijka u ležištu baterije koja pričvršćuju središnji kontrolni pokrov.

[Povratak na Stranicu sa sadržajem](#)

[Povratak na Stranicu sa sadržajem](#)

Baterija na matičnoj ploči

Dell™ Studio 1535/1536/1537 Servisni priručnik

Uklanjanje baterije na matičnoj ploči

⚠ OPREZ: Prije nego započnete bilo koji postupak u ovom odlomku, pročitajte sigurnosne upute koje ste dobili s računalom.

1. Slijedite upute u [Prije početka](#).
2. Uklonite osnovni pokrov (pogledajte [Uklanjanje osnovnog pokrova](#)).
3. Upotrijebite plastično šilo da biste bateriju izvadili iz računala.

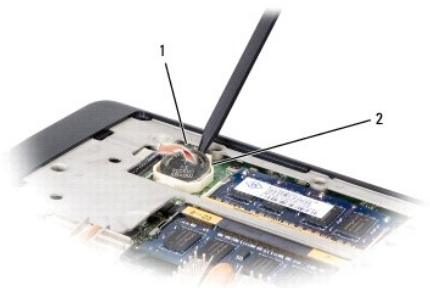

1	baterija na matičnoj ploči	2	utor
---	----------------------------	---	------

Ponovno postavljanje baterije na matičnu ploču

⚠ OPREZ: Prije nego započnete s postupkom, slijedite sigurnosne upute isporučene s vašim računalom.

1. Slijedite upute u [Prije početka](#).
2. Držite bateriju tako da pozitivan pol bude okrenut prema gore.
3. Gurnite bateriju u ležište i lagano pritisnite dok ne uskoči u ležište.

[Povratak na Stranicu sa sadržajem](#)

Modul Procesora

Dell™ Studio 1535/1536/1537 Servisni priručnik

Uklanjanje modula procesora

⚠ OPREZ: Prije nego započnete s postupkom, slijedite sigurnosne upute isporučene s vašim računalom.

1. Slijedite upute u [Prije početka](#).
2. Uklonite sklop hladila procesora (pogledajte [Uklanjanje sklopa hladila procesora](#)).

➡ OBAVI JEST: Kako biste izbjegli oštećivanje procesora, prilikom odvijanja ekscentričnog vijka, držite odvijač okomito u odnosu na procesor.

3. Za oslobađanje ZIF utora uporabite mali ravni odvijač i okrenite ekscentrični vijak ZIF utora u smjeru obrnutom od kazaljke na satu dok ekscentar ne blokira okretanje vijka.



1	ekscentrični vijak ZIF utora	2	ZIF utora
---	------------------------------	---	-----------

➡ OBAVI JEST: Kako biste osigurali maksimalan učinak hlađenja procesora, nemojte dodirivati površine za prijenos topline na sklopu hladila procesora. Masnoća vaše kože može umanjiti sposobnost prenošenja topline toplinskih površina.

➡ OBAVI JEST: Prilikom uklanjanja, izvucite modul procesora ravno prema gore. Pazite da ne savijete nožice modula procesora.

4. Izvucite modul procesora iz ZIF utora.

Ponovno postavljanje modula procesora

⚠ OPREZ: Prije nego započnete s postupkom, slijedite sigurnosne upute isporučene s vašim računalom.

➡ OBAVI JEST: Ne dodirujte površinu procesora s integriranim krugovima. Prilikom okretanja ekscentričnog vijka pritisnite i držite procesor za površinu na kojoj su montirani integrirani krugovi kako biste spriječili isprekidani kontakt između ekscentričnog vijka i procesora.

➡ OBAVI JEST: Prije namještanja modula procesora, pobrinite se da je blokada s ekscentrom u potpuno otvorenom položaju. Za pravilno namještanje procesora u ZIF utora nije potrebna sila. Ukoliko procesor nije pravilno namješten, može doći do isprekidanog kontakta ili do trajnog oštećivanja mikroprocesora i ZIF utora.

🔍 NAPOMENA: Ugrađujete li novi procesor, s njim ćete dobiti i sklop hladnjaka s pričvršćenom termalnom pločicom, ili ćete dobiti novu termalnu pločicu s dokumentacijom za pravilnu ugradnju.

1. Slijedite upute u [Prije početka](#).
2. Poravnajte kut nožice 1 procesora s kutom nožice 1 na ZIF utoru i umetnite modul procesora.

NAPOMENA: Kut nožice 1 procesora ima trokut koji se poravnava s trokutom na kutu nožice 1 na ZIF utoru.

Kada se procesor pravilno namjesti, sva četiri kuta su poravnata u istoj visini. Ukoliko je jedan kut viši od ostalih, tada modul nije pravilno postavljen.



1	ekscentrični vijak ZIF utora	2	ZIF utor
3	kut nožice 1		

OBAVIJEST: Kako biste izbjegli oštećivanje procesora, prilikom odvijanja ekscentričnog vijka, držite odvijač okomito u odnosu na procesor.

3. Zatvorite ZIF utor okretanjem ekscentričnog vijka u smjeru kazaljke na satu kako biste pričvrstili procesor na matičnoj ploči.
4. Ponovno namjestite sklop hladila procesora (pogledajte [Ponovno postavljanje sklopa hladila procesora](#)).
5. Ponovno namjestite osnovni pokrov (pogledajte [Ponovno namještanje osnovnog pokrova](#)).

[Povratak na Stranicu sa sadržajem](#)

Sklop hladila procesora

Dell™ Studio 1535/1536/1537 Servisni priručnik

Uklanjanje sklopa hladila procesora

⚠ OPREZ: Prije nego započnete s postupkom, slijedite sigurnosne upute isporučene s vašim računalom.

1. Slijedite upute u [Prije početka](#).
2. Okrenite računalo i uklonite osnovni pokrov (pogledajte [Uklanjanje osnovnog pokrova](#)).
3. Jednog za drugim (označeno na sklopu hladila), odvijte četiri pričvrtna vijka s pokrova sklopa hladila procesora.
4. Odvijte dva pričvrtna vijka sa sklopa hladila.
5. Iskopčajte kabel ventilatora sklopa hladila iz konektora na matičnoj ploči.
6. Odvijte vijak iz ventilatora sklopa hladila i izvadite sklop hladila.



1	sklop hladila procesora	2	kabel ventilatora
3	pokrov sklopa hladila procesora	4	ventilator sklopa hladila procesora

Ponovno postavljanje sklopa hladila procesora

⚠ OPREZ: Prije nego započnete s postupkom, slijedite sigurnosne upute isporučene s vašim računalom.

1. Poravnajte četiri pričvrtna vijka na pokrovu sklopa hladila procesora s rupama za vijke na matičnoj ploči te zategnite vijke jednog za drugim.
2. Ponovno zavijte dva pričvrtna vijka koja pričvršćuju sklop hladila na matičnoj ploči.
3. Ponovno zavijte pričvrtni vijak koji pričvršćuje ventilator sklopa hladila na matičnoj ploči.
4. Ukopčajte kabel ventilatora sklopa hladila u matičnu ploču.
5. Ponovno namjestite osnovni pokrov (pogledajte [Ponovno namještanje osnovnog pokrova](#)).

[Povratak na Stranicu sa sadržajem](#)

Zaslona

Dell™ Studio 1535/1536/1537 Servisni priručnik

- [Sklop zaslona](#)
- [Okvir zaslona](#)
- [Ploča zaslona](#)
- [Inverter zaslona](#)
- [Šarke zaslona](#)

Sklop zaslona

Uklanjanje sklopa zaslona

⚠ OPREZ: Prije nego započnete s postupkom, slijedite sigurnosne upute isporučene s vašim računalom.

1. Slijedite upute u [Prije početka](#).
2. Uklonite osnovni pokrov (pogledajte [Uklanjanje osnovnog pokrova](#)).
3. Iskopčajte antenske kabele iz Mini-card kartice.
4. Podignite antenske kabele iz pričvrstnih pločica i oslobodite ih iz kanala.

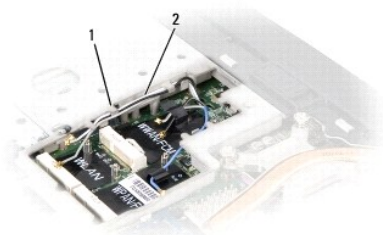

1	osigurači	2	antenski kabele
---	-----------	---	-----------------

5. Uklonite dva vijka koja pričvršćuju sklop zaslona s donje strane računala.



6. Uklonite središnji kontrolni pokrov (pogledajte [Uklanjanje središnjeg kontrolnog pokrova](#)).
7. Uklonite tipkovnicu (pogledajte [Uklanjanje tipkovnice](#)).
8. Iskopčajte podatkovni kabel zaslona iz konektora na matičnoj ploči, odvijte pričvrсни vijak i oslobodite kabel iz pričvrsnih pločica.
9. Iskopčajte kabel kamere iz konektora na matičnoj ploči, odvijte pričvrсни vijak i oslobodite kabel iz pričvrsnih pločica.
10. Iskopčajte kabel napajanja zaslona iz konektora na matičnoj ploči i oslobodite kabel iz pričvrsnih pločica.

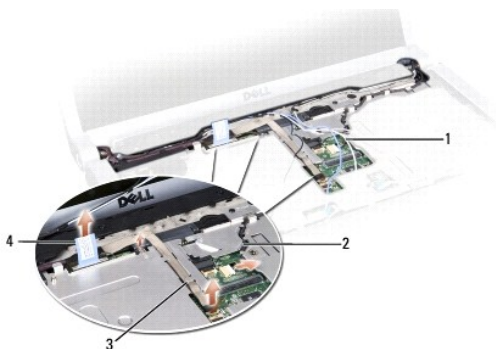

1	antenski kabeli	2	kabel napajanja zaslona
3	kabel kamere	4	podatkovni kabel zaslona

11. Izvucite antenske kabele iz njihovog otvora i oslobodite ih iz kanala.
12. Odvijte dva vijaka iz sklopa šarki zaslona.

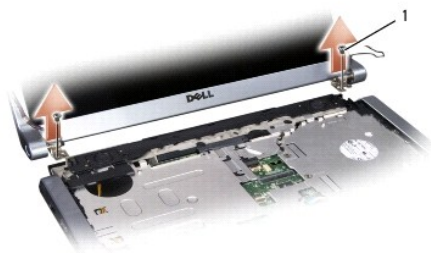

1	vijci šarki (2)
---	-----------------

13. Podignite sklop zaslona iz računala.

Ponovno namještanje sklopa zaslona

⚠ OPREZ: Prije nego započnete s postupkom, slijedite sigurnosne upute isporučene s vašim računalom.

1. Slijedite upute u [Prije početka](#).

2. Poravnajte šarke zaslona s otvorima na tijelu računala te spustite zaslon na svoje mjesto.
3. Ponovno zavijte dva vijka sklopa šarki zaslona.
4. Gurnite antenske kabele u otvor u tijelu računala.
5. Ukopčajte kabel napajanja zaslona u konektore na matičnoj ploči.
6. Ukopčajte podatkovni kabel i kabel napajanja u konektor na matičnoj ploči i zavijte pričvrzne vijke kako biste pričvrstili kabele.

 **NAPOMENA:** Pobrinite se da su antenski kabeli pravilno provedeni i učvršćeni ispod plastičnih jezičaka.

7. Ponovno postavite tipkovnicu (pogledajte [Ponovno namještanje tipkovnice](#)).
8. Ponovno namjestite središnji kontrolni pokrov (pogledajte [Ponovno namještanje središnjeg kontrolnog pokrova](#)).
9. Zatvorite zaslon i računalo okrenite naopako.
10. Ponovno zavijte dva vijka koja pričvršćuju sklop zaslona na donjoj strani računala.
11. Ponovno namjestite Mini-Card karticu i nju ukopčajte antenske kabele (pogledajte [Ponovno postavljanje Mini-Card kartice](#)).
12. Ponovno namjestite osnovni pokrov (pogledajte [Ponovno namještanje osnovnog pokrova](#)).

Okvir zaslona

Uklanjanje okvira zaslona

 **OPREZ:** Prije nego započnete s postupkom, slijedite sigurnosne upute isporučene s vašim računalom.

 **OPREZ:** Slijedeće upute ne odnose se na ploče zaslona "od ruba do ruba", koje se ne smiju rastavljati.

1. Slijedite upute u [Prije početka](#).
 2. Uklonite sklop zaslona (pogledajte [Uklanjanje sklopa zaslona](#)).
-  **OBAVIJEST:** Za uklanjanje okvira zaslona iz donjeg pokrova potreban je izniman oprez kako bi se izbjeglo oštećivanje okvira i ploče zaslona.
3. Pažljivo gurnite okvir zaslona prema van na svakoj od četiri strane kako biste ga oslobodili iz ploče zaslona.



NAPOMENA: Kod nekih računala, okvir zaslona može imati dvostranu ljepljivu traku na oba kraja. Kako biste mogli ponovno uporabiti traku, pažljivo uklonite okvir.

Ponovno postavljanje okvira zaslona

OPREZ: Prije nego započnete s postupkom, slijedite sigurnosne upute isporučene s vašim računalom.

1. Slijedite upute u [Prije početka](#).
2. Počevši od bilo kojeg kuta, prstima oprezno namjestite okvir na njegovo mjesto kako biste ga pričvrstili na ploču zaslona.
3. Ponovno postavite sklop zaslona (pogledajte [Ponovno namještanje sklopa zaslona](#)).

Ploča zaslona

Uklanjanje ploče zaslona

OPREZ: Prije nego započnete s postupkom, slijedite sigurnosne upute isporučene s vašim računalom.

OPREZ: Slijedeće upute ne odnose se na ploče zaslona "od ruba do ruba", koje se ne smiju rastavljati.

1. Slijedite upute u [Prije početka](#).
2. Uklonite sklop zaslona (pogledajte [Uklanjanje sklopa zaslona](#)).
3. Uklonite okvir zaslona (pogledajte [Uklanjanje okvira zaslona](#)).
4. Odvijte četiri vijka koja pričvršćuju ploču zaslona i pokrov.

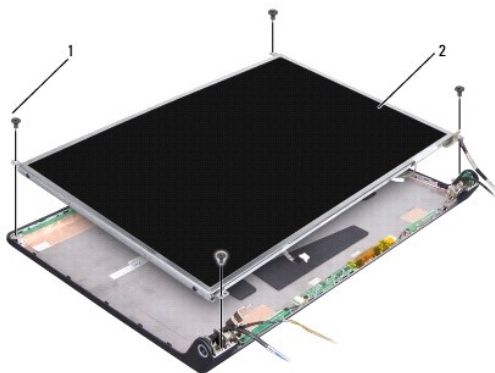

1	vijci (4)	2	ploča zaslona
---	-----------	---	---------------

5. Iskopčajte kabele iz konektora na svakoj strani invertera.

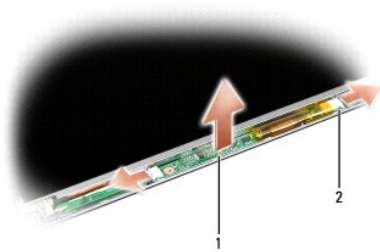

1	inverter	2	konektori (2)
---	----------	---	---------------

6. Podignite ploču zaslona iz pokrova zaslona.
7. Odvijte četiri vijka (po dva na svakoj strani ploče zaslona) koja pričvršćuju nosače na ploči zaslona te uklonite nosače.

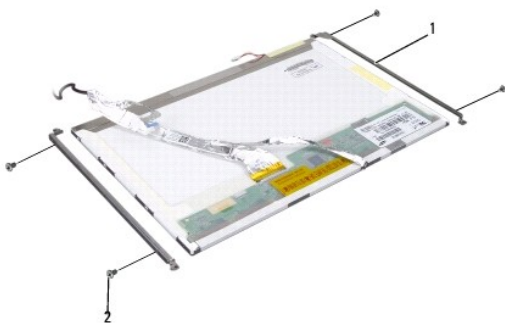

1	nosač ploče zaslona (2)	2	vijci (4)
---	-------------------------	---	-----------

8. Okrenite ploču zaslona i uklonite vodljivu traku s kontaktne ploče zaslona.
9. Iskopčajte kabel zaslona s kontaktne ploče zaslona.

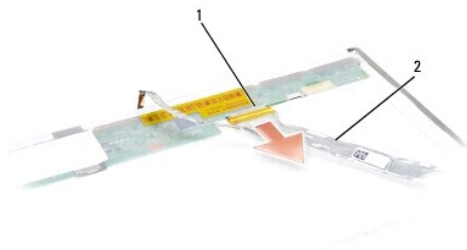

1	konektor kabela zaslona	2	kabel zaslona
---	-------------------------	---	---------------

Ponovno namještanje ploče zaslona

⚠ OPREZ: Prije nego započnete s postupkom, slijedite sigurnosne upute isporučene s vašim računalom.

1. Slijedite upute u [Prije početka](#).
2. Ponovno zavijte četiri vijka (po dva sa svake strane ploče zaslona) kako bi pričvrstili nosače zaslona na ploču zaslona.
3. Ukopčajte kabel zaslona u kontaktnu ploču na poleđini ploče zaslona.
4. Ukopčajte kabele napajanja u konektore na oba kraja invertera.
5. Poravnajte otvore za vijke na nosaču zaslona s odgovarajućim rupama za vijke i klinastim vodilicama na gornjem pokrovu i pažljivo spustite ploču zaslona na njeno mjesto.
6. Ponovno zavijte četiri vijka koja pričvršćuju ploču zaslona na pokrovu.
7. Ponovno postavite okvir zaslona (pogledajte [Ponovno postavljanje okvira zaslona](#)).
8. Ponovno postavite sklop zaslona (pogledajte [Ponovno namještanje sklopa zaslona](#)).
9. Ponovno postavite tipkovnicu (pogledajte [Ponovno namještanje tipkovnice](#)).
10. Ponovno namjestite središnji kontrolni pokrov (pogledajte [Ponovno namještanje središnjeg kontrolnog pokrova](#)).

Inverter zaslona

Uklanjanje invertera zaslona

⚠ OPREZ: Prije nego započnete s postupkom, slijedite sigurnosne upute isporučene s vašim računalom.

1. Slijedite upute u [Prije početka](#).
2. Uklonite sklop zaslona. Vidite [Uklanjanje sklopa zaslona](#).
3. Uklonite ploču zaslona bez uklanjanja nosača zaslona (pogledajte [Uklanjanje ploče zaslona](#)).
4. Odvojite inverter od pričvrsnih plastičnih pločica.

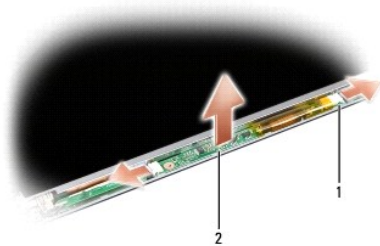

1	inverter	2	konektori (2)
---	----------	---	---------------

Ponovno postavljanje invertera zaslona

⚠ OPREZ: Prije nego započnete s postupkom, slijedite sigurnosne upute isporučene s vašim računalom.

1. Slijedite upute u [Prije početka](#).
2. Poravnajte otvore u inverteru s pločicama na pokrovu zaslona i postavite ga na njegovo mjesto.
3. Ponovno namjestite pokrov zaslona. Vidite [Ponovno namještanje ploče zaslona](#).
4. Ponovno namjestite sklop zaslona. Vidi [Ponovno namještanje sklopa zaslona](#).

Šarke zaslona

Uklanjanje šarki zaslona

⚠ OPREZ: Prije nego započnete s postupkom, slijedite sigurnosne upute isporučene s vašim računalom.

1. Slijedite upute u [Prije početka](#).
2. Uklonite sklop zaslona. Vidite [Uklanjanje sklopa zaslona](#).
3. Uklonite ploču zaslona bez uklanjanja nosača zaslona. Vidite [Uklanjanje ploče zaslona](#).
4. Odvijte četiri vijka (po dva na svakoj strani) koja pričvršćuju šarke zaslona na pokrovu zaslona.
5. Uklonite šarke zaslona.

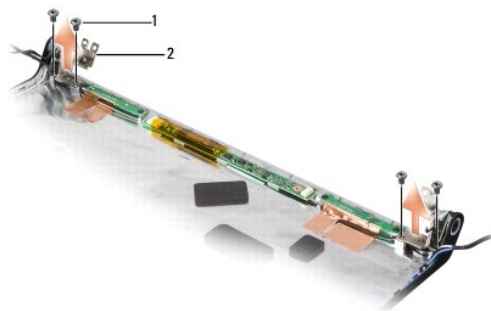

1	vijci (4)	2	šarke (2)
---	-----------	---	-----------

Ponovno postavljanje šarki zaslona

⚠ OPREZ: Prije nego započnete s postupkom, slijedite sigurnosne upute isporučene s vašim računalom.





1. Slijedite upute u [Prije početka](#).
2. Poravnajte otvore u šarkama s otvorima na pokrovu zaslona i zavijte vijke na šarkama.
3. Ponovno namjestite pokrov zaslona. Vidite [Ponovno namještanje ploče zaslona](#).

4. Ponovno namjestite sklop zaslona. Vidite [Ponovno namještanje sklopa zaslona](#).

[Povratak na Stranicu sa sadržajem](#)

Tvrdi disk

Dell™ Studio 1535/1536/1537 Servisni priručnik

-  **OPREZ:** Prije nego započnete bilo koji postupak u ovom odlomku, pročitajte sigurnosne upute koje ste dobili s računalom.
-  **OPREZ:** Nemojte dodirivati metalno kućište tvrdog diska ako ste ga uklonili iz računala dok je još vruć.
-  **OBAVI JEST:** Kako biste spriječili gubitak podataka, prije uklanjanja tvrdog diska isključite vaše računalo. Nemojte ukloniti tvrdi disk dok je računalo uključeno ili se nalazi u stanju pripravnosti.
-  **OBAVI JEST:** Tvrđi diskovi su iznimno osjetljivi. Budite pažljivi pri rukovanju s tvrdim diskom.
-  **NAPOMENA:** Tvrtka Dell ne jamči kompatibilnost i ne pruža podršku za tvrde diskove nabavljene iz drugih izvora osim od tvrtke Dell.

Uklanjanje tvrdog diska

1. Slijedite upute u [Prije početka](#).
2. Okrenite računalo i uklonite osnovni pokrov (pogledajte [Uklanjanje osnovnog pokrova](#)).
3. Odvijte četiri vijka koji pričvršćuju sklop tvrdog diska na kućištu računala.
4. Povucite jezičak za povlačenje kabla tvrdog diska kako bi iskopčali kabel iz konektora na matičnoj ploči.
5. Povucite jezičak za izvlačenje tvrdog diska kako bi podigli sklop tvrdog diska iz ležišta.

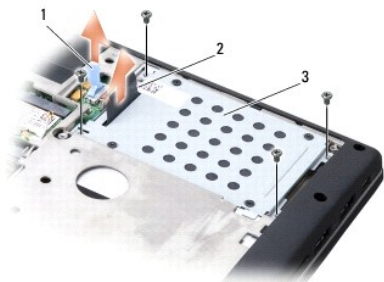

1	jezičak za povlačenje kabla tvrdog diska	2	jezičak za izvlačenje tvrdog diska
3	sklop tvrdog diska		

6. Odvijte četiri vijka M3 x 3 mm koji pričvršćuju okvir tvrdog diska na tvrdom disku.
7. Podignite okvir tvrdog diska s tvrdog diska.

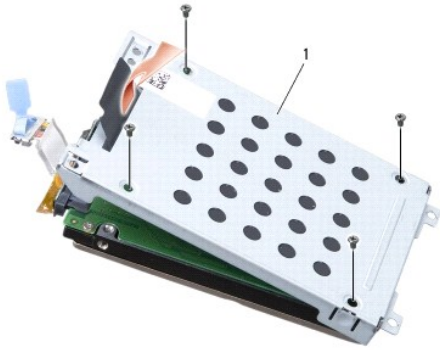

1 okvir tvrdog diska

➔ **OBAVIJEST:** Ne iskopčavajte kabel tvrdog diska iz konektora tvrdog diska pomoću jezička za povlačenje.

8. Iskopčajte kabel tvrdog diska iz konektora na tvrdom disku.



➔ **OBAVIJEST:** Kad tvrdi disk nije u računalu, čuvajte ga u zaštitnom antistatičkom pakiranju. Za više informacija, pogledajte "Zaštita od elektrostatičkog pražnjenja" u sigurnosnim uputama isporučenim s vašim računalom.

Ponovna ugradnja tvrdog diska

1. Slijedite upute u [Prije početka](#).
2. Ukopčajte kabel tvrdog diska u konektor na tvrdom disku.
3. Ponovno namjestite okvir tvrdog diska i zavijte četiri vijka kako bi pričvrstili okvir na tvrdi disk.
4. Postavite sklop tvrdog diska u ležište za tvrdi disk i ponovno zavijte četiri vijka kako biste pričvrstili sklop tvrdog diska.
5. Ukopčajte kabel tvrdog diska u konektor na matičnoj ploči.
6. Ponovno namjestite osnovni pokrov (pogledajte [Ponovno namještanje osnovnog pokrova](#)).
7. Po potrebi instalirajte operativni sustav za svoje računalo (pogledajte "Vraćanje vašeg operativnog sustava" u *Brzom referentnom priručniku*).
8. Po potrebi instalirajte pogonske programe za svoje računalo (pogledajte "Ponovna instalacija pogonskih i uslužnih programa" u *Brzom referentnom priručniku*).

[Povratak na Stranicu sa sadržajem](#)

Tipkovnica

Dell™ Studio 1535/1536/1537 Servisni priručnik

- ⚠ OPREZ:** Prije nego započnete bilo koji postupak u ovom odlomku, pročitajte sigurnosne upute koje ste dobili s računalom.
- ➡ OBAVIJEST:** Kako biste izbjegli elektrostatsko pražnjenje, uzemljite se koristeći ručnu traku za uzemljenje ili povremeno dotaknite neobojenu metalnu površinu (poput konektora na poleđini računala).
- ➡ OBAVIJEST:** Kako biste izbjegli oštećivanje matične ploče, prije radova u unutrašnjosti računala morate ukloniti bateriju iz utora za bateriju.

Uklanjanje tipkovnice

1. Slijedite upute u [Prije početka](#).
2. Uklonite središnji kontrolni pokrov (pogledajte [Uklanjanje središnjeg kontrolnog pokrova](#)).
3. Uklonite okvir tipkovnice oslobađajući je pomoću plastičnog šila.



1	plastično šilo	2	tipkovnica
3	okvir tipkovnice		

4. Uklonite dva vijka na vrhu tipkovnice.
 - ➡ OBAVIJEST:** Tipke na tipkovnici su lomljive, lako ispadnu iz ležišta i teško ih je ponovno namjestiti. Budite pažljivi pri rukovanju i uklanjanju tipkovnice.
 5. Podignite i pridržavajte tipkovnicu kako biste mogli pristupiti konektoru tipkovnice.
 6. Kako biste iskopčali kabel tipkovnice iz konektora tipkovnice na matičnoj ploči, zakrenite jezičak konektora tipkovnice prema prednjem dijelu računala.
 7. Izvucite konektor kabela tipkovnice iz konektora tipkovnice.
- 🔍 NAPOMENA:** Ukoliko imate osvijetljenu tipkovnicu (opcija), tada ćete morati iskopčati i dodatni kabel.



1	vijci (2)	2	jezičak konektora tipkovnice
3	pločice tipkovnice	4	utor naslona za ruku

Ponovno namještanje tipkovnice

1. Slijedite upute u [Prije početka](#).
2. Ukopčajte konektor kabela tipkovnice u konektor tipkovnice.
3. Zakrenite jezičak konektora tipkovnice kako biste učvrstili kabel.
4. Poravnajte pločice uzduž dna tipkovnice i gurnite ih ispod utora naslona za dlan.
5. Pritisnite gornje kutove tipkovnice pri vrhu kako bi tipkovnica sjela na svoje mjesto.
6. Ponovno zavijte dva vijka na vrhu tipkovnice.
7. Ponovno namjestite okvir tipkovnice.
8. Ponovno namjestite središnji kontrolni pokrov (pogledajte [Ponovno namještanje središnjeg kontrolnog pokrova](#)).

[Povratak na Stranicu sa sadržajem](#)

Sklop jezička baterije

Dell™ Studio 1535/1536/1537 Servisni priručnik

Uklanjanje sklopa jezička baterije

⚠ OPREZ: Prije nego započnete s postupkom, slijedite sigurnosne upute isporučene s vašim računalom.

1. Slijedite upute u [Prije početka](#).
 2. Uklonite osnovni pokrov (pogledajte [Uklanjanje osnovnog pokrova](#)).
 3. Uklonite sve memorijske module (pogledajte [Uklanjanje memorijskih modula](#)).
 4. Uklonite pogon tvrdog diska (pogledajte [Uklanjanje tvrdog diska](#)).
 5. Uklonite Mini-Card kartice (pogledajte [Uklanjanje Mini-Card kartice](#)).
 6. Uklonite sklop hladila procesora (pogledajte [Uklanjanje sklopa hladila procesora](#)).
 7. Izvadite procesor (pogledajte [Uklanjanje modula procesora](#)).
 8. Uklonite središnji kontrolni pokrov (pogledajte [Uklanjanje središnjeg kontrolnog pokrova](#)).
 9. Uklonite tipkovnicu (pogledajte [Uklanjanje tipkovnice](#)).
 10. Uklonite sklop zaslona (pogledajte [Uklanjanje sklopa zaslona](#)).
 11. Uklonite oslonac za ruku (pogledajte [Uklanjanje sklopa naslona za dlan](#)).
 12. Uklonite optički pogon (pogledajte [Uklanjanje optičkog pogona](#)).
 13. Uklonite matičnu ploču (pogledajte [Uklanjanje sklopa matične ploče](#)).
 14. Uklonite oprugu jezička.
- ➡ OBAVIJEST:** Prije nego uklonite gumb jezička za oslobađanje baterije, pogledajte kako je jezičak okrenut kako biste ga znali kasnije pravilno montirati.
15. Odvijte vijak iz jezička baterije i izvadite jezičak iz kućišta računala.



1	vijak	2	opruga
3	sklop jezička baterije		

Ponovno sastavljanje sklopa jezička baterije

 **OPREZ:** Prije nego započnete s postupkom, slijedite sigurnosne upute isporučene s vašim računalom.

 **OBAVIJEST:** provjerite da li je sklop jezička baterije pravilno okrenut. Prilikom ugradnje sklopa, udubljenje za vijak treba gledati prema gore.

1. Gurnite sklop jezička za oslobađanje baterije dok ne uskoči na mjesto.
2. Ponovno zavijte vijak koji pričvršćuje jezičak za oslobađanje baterije na pokrovu računala.
3. Pratite korake iz [Uklanjanje sklopa jezička baterije](#) obrnutim redoslijedom.

[Povratak na Stranicu sa sadržajem](#)

Memorija

Dell™ Studio 1535/1536/1537 Servisni priručnik

⚠ OPREZ: Prije nego započnete bilo koji postupak u ovom odlomku, pročitajte sigurnosne upute koje ste dobili s računalom.

Memoriju vašeg računala možete povećati tako da ugradite memorijske module na matičnu ploču. Za informacije o modulima koje podržava vaše računalo, pogledajte "Specifikacije" u *Brzom referentnom priručniku*. Ugradite memorijske module namijenjene isključivo vašem računalu.

📌 NAPOMENA: Jamstvo vašeg računala pokriva memorijske module kupljene od tvrtke Dell.

Vaše računalo je opremljeno s dva SODIMM memorijska utora, DIMM A i DIMM B, kojima korisnik može pristupiti s donje strane računala.

➡ OBAVIJEST: Ukoliko trebate ugraditi memorijske module u oba konektora, umetnite memorijski modul u konektor označen "DIMM A" prije nego što umetnete memorijski modul u konektor označen "DIMM B".

Uklanjanje memorijskih modula

Memorijski moduli nalaze se ispod osnovnog pokrova računala.

1. Slijedite upute u [Prije početka](#).
2. Okrenite računalo i uklonite osnovni pokrov (pogledajte [Uklanjanje osnovnog pokrova](#)).

➡ OBAVIJEST: Kako biste izbjegli oštećivanje konektora memorijskog modula, za širenje kvačica za učvršćivanje memorijskog modula nemojte koristiti nikakav alat.

➡ OBAVIJEST: Kako biste izbjegli elektrostatsko pražnjenje, uzemljite se koristeći ručnu traku za uzemljenje ili povremeno dotaknite neobojenu metalnu površinu (poput konektora na poleđini računala).

3. Pomoću vrhova prstiju pažljivo raširite kvačice za učvršćivanje na svakom kraju memorijskog modula sve dok modul ne iskoči.
4. Uklonite modul iz konektora.

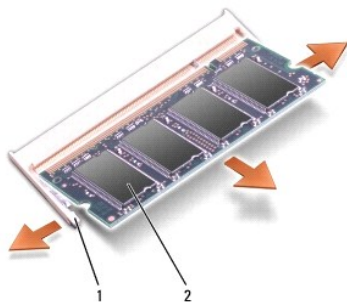

1	kvačice za pričvršćivanje (2)	2	memorijski modul
---	-------------------------------	---	------------------

Zamjena memorijskih modula

➡ OBAVIJEST: Kako biste izbjegli elektrostatsko pražnjenje, uzemljite se koristeći ručnu traku za uzemljenje ili povremeno dotaknite neobojenu metalnu površinu (poput konektora na poleđini računala).

1. Poravnajte usjek na rubu konektora modula s pločicom u utoru konektora.
2. Čvrsto gurnite modul u utor pod kutom od 45 stupnjeva i zakrenite modul prema dolje dok ne zaskoči na svoje mjesto. Ukoliko ne osjetite da je modul uskočio, uklonite ga i ponovno umetnite.

📌 NAPOMENA: Ako memorijski modul nije pravilno umetnut, računalo se možda neće pokrenuti. Ovaj kvar neće biti dojavljen nijednom porukom o pogrešci.

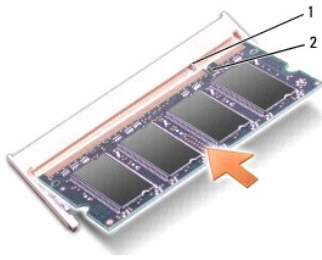

1	jezičak	2	usjek
---	---------	---	-------

➡ **OBAVI JEST:** Ako se osnovni pokrov teško zatvara, uklonite modul i ponovno ga umetnite. Primjena sile prilikom zatvaranja osnovnog pokrova može oštetiti vaše računalo.

3. Ponovno namjestite osnovni pokrov (pogledajte [Ponovno namještanje osnovnog pokrova](#)).
4. Umetnite bateriju u utor za bateriju dok ne uskoči na mjesto ili ukopčajte AC adapter u vaše računalo i električnu utičnicu.
5. Uključite računalo.

Računalo će prilikom pokretanja detektirati dodatnu memoriju i automatski ažurirati informacije o konfiguraciji sustava.

Kako biste provjerili količinu memorije koja je ugrađena u računalo kliknite **Start**  → **Help and Support** (Pomoć i podrška) → **Dell System Information** (Dell informacije o sustavu).

[Povratak na Stranicu sa sadržajem](#)

[Povratak na Stranicu sa sadržajem](#)

Mikrofon

Dell™ Studio 1535/1536/1537 Servisni priručnik

- ⚠ OPREZ:** Prije nego započnete bilo koji postupak u ovom odlomku, pročitajte sigurnosne upute koje ste dobili s računalom.
- ➡ OBAVIJEST:** Kako biste izbjegli elektrostatsko pražnjenje, uzemljite se koristeći ručnu traku za uzemljenje ili povremeno dotaknite neobojenu metalnu površinu (poput konektora na poleđini računala).
- ➡ OBAVIJEST:** Kako biste izbjegli oštećivanje matične ploče, prije radova u unutrašnjosti računala morate ukloniti bateriju iz utora za bateriju.

Uklanjanje modula mikrofona

- 📌 NAPOMENA:** Ako ste naručili opcijsku kameru, tada analogni modem neće biti prisutan. Umjesto njega, s kamerom će vam biti isporučeni digitalni mikrofoni.

1. Slijedite upute u [Prije početka](#).
2. Uklonite naslon za ruku Pogledajte [Uklanjanje sklopa naslona za dlan](#).
3. Iskopčajte kabel mikrofona iz matične ploče i uklonite modul mikrofona.



1	konektor za mikrofon	2	modul mikrofona
---	----------------------	---	-----------------

Ponovno postavljanje modula mikrofona

1. Ukopčajte kabele USB/Audio ploče u matičnu ploču.
2. Ukopčajte kabel mikrofona u konektor na matičnoj ploči.
3. Ponovno postavite naslon za ruku (pogledajte [Ponovno postavljanje naslona za dlan](#)).

[Povratak na Stranicu sa sadržajem](#)

[Povratak na Stranicu sa sadržajem](#)

Bežična Mini-Card kartica

Dell™ Studio 1535/1536/1537 Servisni priručnik

OPREZ: Prije nego započnete bilo koji postupak u ovom odlomku, pročitajte sigurnosne upute koje ste dobili s računalom.

OBAVI JEST: Kako biste izbjegli oštećivanje matične ploče, prije radova u unutrašnjosti računala morate ukloniti bateriju iz utora za bateriju.

Vaše računalo podržava tri Mini-Card utora:

- 1 Dva potpuna Mini-Card utora -za WWAN, WPAN, UWB, Bluetooth
- 1 Jedan polovični Mini-Card utor - za WLAN

NAPOMENA: Ovisno o konfiguraciji vašeg sustava, možda će nedostajati jedan ili više Mini-Card utora.

Podržani tipovi Mini-Card kartica su:

- 1 Kartica bežične lokalne veze (WLAN) - polovična Mini-Card kartica
- 1 Ultra širokopoljasna (UWB) - potpuna Mini-Card kartica
- 1 Mobilna širokopoljasna ili bežična mreža šireg područja (WWAN) - potpuna Mini-Card kartica
- 1 Bežična privatna mreža šireg područja (WPAN) ili unutarnja kartica s Bluetooth® bežičnom tehnologijom - potpuna Mini-Card kartica

NAPOMENA: Vaše računalo može istovremeno podržavati samo dvije potpune Mini-Card kartice i jednu polovičnu Mini-Card karticu.

NAPOMENA: WLAN utor podržava polovičnu Mini-Card karticu.

Uklanjanje Mini-Card kartice

1. Slijedite upute u [Prije početka](#).
2. Uklonite osnovni pokrov (pogledajte [Uklanjanje osnovnog pokrova](#)).

OBAVI JEST: Kada iskopčavate kabel, povlačite ga za priključak ili za jezičak za povlačenje, a ne za sami kabel. Neki kabeli imaju priključke s jezičcima za blokiranje; ako iskopčavate takav tip kabela, prije iskopčavanja pritisnite jezičke za blokiranje. Dok razdvajate priključke, držite ih poravnate i izbjegavajte krivljenje bilo koje od nožica priključka. Također, prije ukopčavanja kabela, pobrinite se da su oba priključka pravilno okrenuta i poravnata.

3. Iskopčajte antenske kabele iz Mini-card kartice.

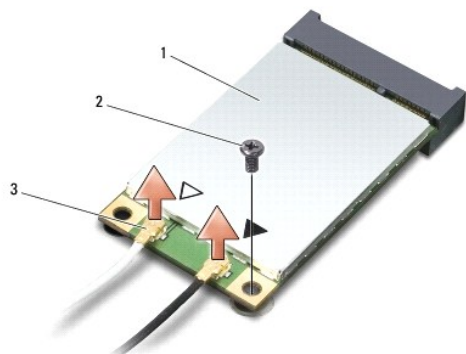

1 WWAN/WLAN Mini-Card kartica	2 M2 x 3-mm pričvrсни vijak	3 priključci antenskih kabela (2)
-------------------------------	-----------------------------	-----------------------------------

NAPOMENA: Ukoliko uklanjate WPAN/UWB Mini-Card karticu, iskopčajte plavi antenski kabel iz Mini-Card kartice.

4. Uklonite pričvrсни vijak koji povezuje Mini-card karticu i matičnu ploču.
5. Podignite Mini-Card karticu iz konektora na matičnoj ploči.

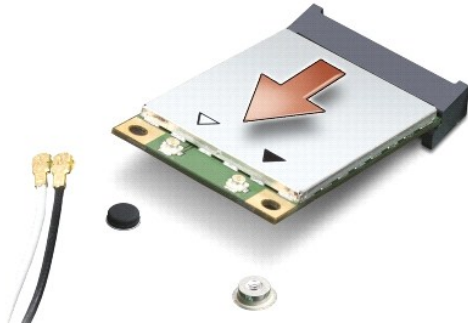

- ➔ **OBAVIJEST:** Kad Mini-Card kartica nije u računalu, čuvajte je u zaštitnom antistatičkom pakiranju. Za više informacija, pogledajte "Zaštita od elektrostatičkog pražnjenja" u sigurnosnim uputama isporučenicim s vašim računalom.

Ponovno postavljanje Mini-Card kartice

- ➔ **OBAVIJEST:** Umetnite UWB Mini-Card karticu u WWAN ili WPAN utor. Nemojte umetnuti UWB Mini-Card karticu u utor za WLAN karticu. U protivnom, možete oštetiti sustav.

1. Slijedite upute u [Prije početka](#).

2. Izvadite novu Mini-Card karticu iz ambalažnog pakiranja.

- ➔ **OBAVIJEST:** Odmjerenim i ravnomjernim pritiskom umetnite karticu na njeno mjesto. Prevelikom silom možete oštetiti konektor.

3. Umetnite konektor Mini-Card kartice pod kutom od 45 stupnjeva u odgovarajući konektor na matičnoj ploči. Na primjer, konektor WLAN kartice je označen s **WLAN** i tako dalje.

4. Pritisnite drugi kraj Mini-Card kartice prema dolje u utor i ponovno zavijte pričvrсни vijak.

5. Ukopčajte odgovarajuće antenske kabele u Mini-Card karticu koju ugrađujete. Slijedeća tablica pruža informacije o antenskim kabelima za pojedine Mini-Card kartice podržane od strane vašeg računala.

Konektori na Mini-Card kartici	Shema boja antenskih kabela
WWAN (2 antenska kabela)	
Glavni WWAN (bijeli trokut)	bijela sa sivom prugom
Pomoćni WWAN (crni trokut)	crna sa sivom prugom
WLAN (2 ili 3 antenska kabela)	
Glavni WLAN (bijeli trokut)	bijela
Pomoćni WLAN (crni trokut)	crna
MIMO WLAN (*sivi trokut)	siva
WPAN (jedan antenski kabel)	
WPAN	plava
* MIMO WLAN je opcija i možda neće biti raspoloživo kod svih računala.	

- 📌 **NAPOMENA:** Sivi antenski kabel možda neće biti raspoloživo kod svih računala. Prisutnost sivog kabela u vašem Mini-Card odjeljku ovisi o vrsti zaslona.

6. Neiskorištene antenske kabele zaštitite plastičnom zaštitnom cijevi.

7. Ponovno namjestite osnovni pokrov i pritegnite pričvrсне vijke.

8. Umetnite bateriju u odjeljak za bateriju sve dok ne uskoči na mjesto.

9. Po potrebi instalirajte pogonske programe i uslužne programe za vaše računalo. Više informacija potražite u *Dell Tehnološkom priručniku*.

- 📌 **NAPOMENA:** Ukoliko ugrađujete komunikacijsku karticu čiji proizvođač/dobavljač nije Dell, morate instalirati odgovarajuće pogonske i uslužne programe. Više informacija potražite u *Dell Tehnološki priručnik*.

[Povratak na Stranicu sa sadržajem](#)

Optički pogon

Dell™ Studio 1535/1536/1537 Servisni priručnik

Uklanjanje optičkog pogona

1. Slijedite upute u [Prije početka](#).
2. Uklonite oslonac za ruku (pogledajte [Uklanjanje sklopa naslona za dlan](#)).
3. Odvijte tri vijka na optičkom pogonu i izvadite optički pogon iz ležišta.

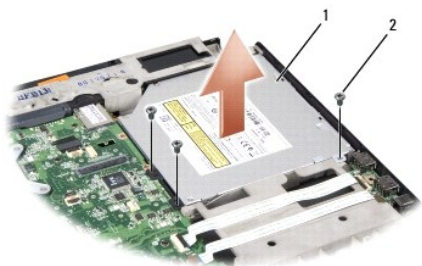

1	optički pogon	3	vijci (3)
---	---------------	---	-----------

Ponovno namještanje optičkog pogona

1. Ukopčajte konektor optičkog pogona u matičnu ploču.
2. Vratite i pritegnite tri vijka na optičkom pogonu.
3. Ponovno postavite naslon za ruku (pogledajte [Ponovno postavljanje naslona za dlan](#)).

Uklanjanje umetka s konektorom optičkog pogona

1. Slijedite upute u [Prije početka](#).
2. Uklonite oslonac za ruku (pogledajte [Uklanjanje sklopa naslona za dlan](#)).
3. Odvijte tri vijka na optičkom pogonu i izvadite optički pogon iz ležišta.
4. Potegnite umetak s konektorom kako biste ga uklonili.



1	optički pogon	2	umetak s konektorom optičkog pogona
---	---------------	---	-------------------------------------

[Povratak na Stranicu sa sadržajem](#)

Nslon za dlan

Dell™ Studio 1535/1536/1537 Servisni priručnik

Uklanjanje sklopa naslona za dlan

⚠ OPREZ: Prije nego započnete s postupkom, slijedite sigurnosne upute isporučene s vašim računalom.

1. Slijedite upute u [Prije početka](#).
2. Uklonite osnovni pokrov (pogledajte [Uklanjanje osnovnog pokrova](#)).
3. Odvijte osam vijaka s donje strane računala.



4. Uklonite sve Mini-Card kartice (pogledajte [Uklanjanje Mini-Card kartice](#)).
5. Pritisnite i uklonite ExpressCard ili medijsku karticu.
6. Uklonite sklop zaslona (pogledajte [Uklanjanje sklopa zaslona](#)).
7. Odvijte osam vijaka iz naslona za dlan.
8. Iskopčajte konektore podloge osjetljive na dodir, čitača otisaka prsta i zvučnika iz matične ploče.

➡ OBAVIJEST: Ne koristite silu za odvajanje naslona za dlan od računala. Ako osjetite otpor, nježno savijte ili pritisnite naslon za dlan ili se pomičite uzduž ruba udaljavajući se od područja otpora dok se naslon za dlan ne oslobodi.

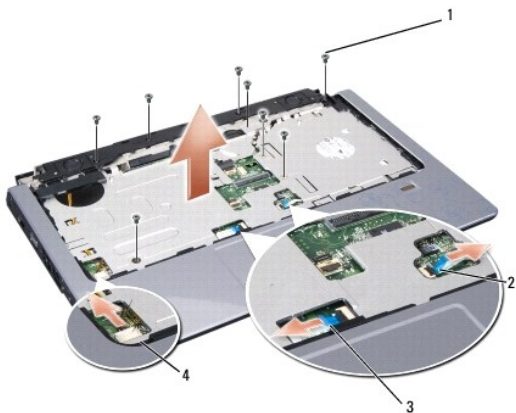

1	vijci (8)	2	konektor čitača otisaka prstiju
3	konektor podloge osjetljive na dodir	4	konektor zvučnika

9. S lijeva na desno, pažljivo odvojite naslon za dlan uzduž stražnjeg ruba pokraj nosača sa šarkama te ga lagano podignite kako biste ga odvojili od računala.

Ponovno postavljanje naslona za dlan

⚠ OPREZ: Prije nego započnete s postupkom, slijedite sigurnosne upute isporučene s vašim računalom.

1. Poravnajte naslon za dlan s kućištem računala i nježno ga pritisnite dok ne uskoči na svoje mjesto.
2. Ukopčajte konektore podloge osjetljive na dodir, čitača otisaka prsta i zvučnika u matičnu ploču.
3. Ponovno zavijte osam vijaka u naslon za dlan.
4. Ponovno postavite sklop zaslona (pogledajte [Ponovno namještanje sklopa zaslona](#)).
5. Ponovno umetnite Mini-Card kartice (pogledajte [Ponovno postavljanje Mini-Card kartice](#)).
6. Ponovno zavijte osam vijaka s donje strane računala.
7. Ponovno namjestite osnovni pokrov (pogledajte [Ponovno namještanje osnovnog pokrova](#)).

[Povratak na Stranicu sa sadržajem](#)

Sklop zvučnika

Dell™ Studio 1535/1536/1537 Servisni priručnik

Uklanjanje sklopa zvučnika

⚠ OPREZ: Prije nego započnete s postupkom, slijedite sigurnosne upute isporučene s vašim računalom.

1. Slijedite upute u [Prije početka](#).
2. Uklonite oslonac za ruku (pogledajte [Uklanjanje sklopa naslona za dlan](#)).
3. Odvijte četiri vijka (po dva sa svake strane) iz zvučnika.
4. Oslobodite kabel zvučnika ispod pričvrštnih jezičaka na naslonu za dlan i izvadite sklop zvučnika.

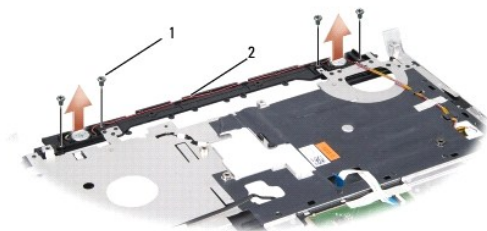

1	vijci (4)	2	kabel zvučnika
---	-----------	---	----------------

Ponovno postavljanje sklopa zvučnika

⚠ OPREZ: Prije nego započnete s postupkom, slijedite sigurnosne upute isporučene s vašim računalom.

1. Ponovno namjestite i pritegnite četiri vijka koji pričvršćuju sklop zvučnika na naslonu za dlan.
2. Pažljivo provucite antenske kabele ispod pričvrštnih jezičaka na naslonu za dlan.
3. Ponovno postavite naslon za ruku (pogledajte [Ponovno postavljanje naslona za dlan](#)).

[Povratak na Stranicu sa sadržajem](#)

Sklop matične ploče

Dell™ Studio 1535/1536/1537 Servisni priručnik

BIOS čip na matičnoj ploči sadrži servisnu oznaku koja se također može vidjeti na naljepnici s bar kodom na donjem dijelu računala. Komplet za izmjenu matične ploče sadrži i medij s uslužnim programom koji omogućuje premještanje servisne oznake na zamjensku matičnu ploču.

Uklanjanje sklopa matične ploče

⚠ OPREZ: Prije nego započnete s postupkom, slijedite sigurnosne upute isporučene s vašim računalom.

1. Slijedite upute u [Prije početka](#).
2. Uklonite memorijski(e) modul(e) (pogledajte [Uklanjanje memorijskih modula](#)).
3. Uklonite pogon tvrdog diska (pogledajte [Uklanjanje tvrdog diska](#)).
4. uklonite Mini-Card kartice (pogledajte [Uklanjanje Mini-Card kartice](#)).
5. Uklonite sklop hladila procesora (pogledajte [Uklanjanje sklopa hladila procesora](#)).
6. Izvadite procesor (pogledajte [Uklanjanje modula procesora](#)).
7. Uklonite središnji kontrolni pokrov (pogledajte [Uklanjanje središnjeg kontrolnog pokrova](#)).
8. Uklonite tipkovnicu (pogledajte [Uklanjanje tipkovnice](#)).
9. Uklonite sklop zaslona (pogledajte [Uklanjanje sklopa zaslona](#)).
10. Uklonite oslonac za ruku (pogledajte [Uklanjanje sklopa naslona za dlan](#)).
11. Uklonite optički pogon (pogledajte [Uklanjanje optičkog pogona](#)).

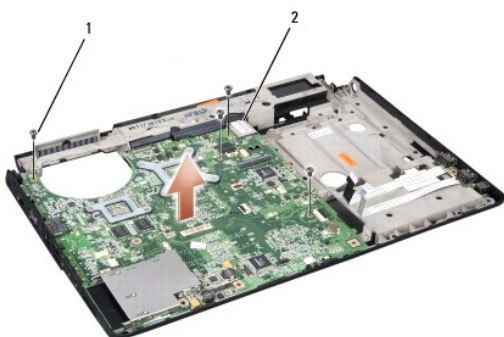

1	vijci (4)	2	konektor na matičnoj ploči
---	-----------	---	----------------------------

12. Odvijte 4 vijka na gornjem dijelu matične ploče.
13. Iskopčajte kabel matične ploče i uklonite matičnu ploču.

🔧 NAPOMENA: Ovisno o konfiguraciji vašeg sustava, broj ovdje prikazanih vijaka može biti veći o broja vijaka raspoloživih na vašem računalu.

Ponovno postavite sklop matične ploče

 **OPREZ:** Prije nego započnete s postupkom, slijedite sigurnosne upute isporučene s vašim računalom.

 **OBAVIJEST:** Pazite da nijedan olabavljeni kabel ne ostane prignječen ispod matične ploče.



1. Ponovno namjestite matičnu ploču na njeno mjesto.
2. Ponovno zavijte četiri vijka na gornjem dijelu matične ploče.
3. Ukopčajte kabel matične ploče.
4. Pratite korake u [Uklanjanje sklopa matične ploče](#) obrnutim redoslijedom.

[Povratak na Stranicu sa sadržajem](#)

[Povratak na Stranicu sa sadržajem](#)

Dell™ Studio 1535/1536/1537 Servisni priručnik

Napomene, obavijesti i mjere opreza

-  **NAPOMENA:** NAPOMENA ukazuje na važne informacije koje vam pomažu da koristite svoje računalo na bolji način.
-  **OBAVIJEST:** OBAVIJEST označava moguće oštećenje hardvera ili gubitak podataka i otkriva kako izbjeći neki problem.
-  **OPREZ:** OPREZ označava moguće oštećenje imovine, osobne ozljede ili smrt.

Ako ste kupili računalo Dell™ n Series, sve upute za operativne sustave Microsoft® Windows® u ovom dokumentu su nevažeće.

Informacije u ovom dokumentu podložne su promjeni bez prethodne najave.
© 2008 Dell Inc. Sva prava pridržana.

Bilo kakvo umnožavanje bez pismene dozvole tvrtke Dell Inc. strogo je zabranjeno.

Zaštitni znakovi korišteni u ovom tekstu: *Dell* i *DELL* logotip zaštitni su znakovi tvrtke Dell Inc.; *Microsoft*, *Windows* i *Windows Vista* su ili zaštitni znakovi ili registrirani zaštitni znakovi tvrtke Microsoft Corporation u SAD-u i/ili drugim državama; *Bluetooth* je registrirani zaštitni znak tvrtke Bluetooth SIG, Inc., a Dell se njime koristi uz dozvolu.

Ostali zaštitni znakovi i zaštićeni nazivi koji se koriste u ovom dokumentu označavaju ili subjekte koji su vlasnici tih znakova ili njihove proizvode. Tvrtka Dell Inc. odriče se bilo kakvih vlasničkih interesa zavedene trgovačke znakove i zaštićene nazive, osim vlastitih.

Model PP33L

Kolovoz 2008. Rev. A01

[Povratak na Stranicu sa sadržajem](#)